

Glo-Ball F/T/Basic

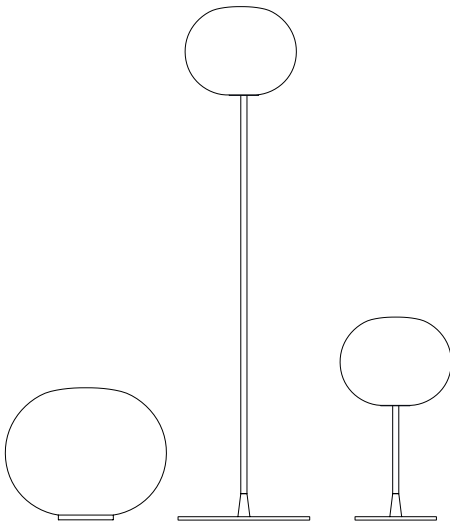

FLOS



Design Jasper Morrison, 1998/2009

ISTRUZIONI DI INSTALLAZIONE ED IMPIEGO

ATTENZIONE!

La sicurezza dell'apparecchio è garantita solo rispettando queste istruzioni sia in fase di installazione che di impiego; è pertanto necessario conservarle.

AVVERTENZE:

- All'atto dell'installazione ed ogni volta che si interviene sull'apparecchio, assicurarsi che sia stata tolta la tensione di alimentazione.
- L'apparecchio non può essere in alcun modo modificato o manomesso, ogni modifica ne può compromettere la sicurezza rendendo lo stesso pericoloso. FLOS declina ogni responsabilità per i prodotti modificati.
- Il simbolo  riportato sull'apparecchio indica la necessità di utilizzare lampade di tipo autoprotetto.
- Se il cavo flessibile si danneggia, deve essere sostituito da FLOS o da personale qualificato al fine di evitare pericoli.
- Il simbolo  riportato sull'apparecchio indica che il prodotto deve essere smaltito in modo differenziato dai rifiuti urbani.

ISTRUZIONI PER LA PULIZIA DELL'APPARECCHIO



- Per la pulizia dell'apparecchio utilizzare esclusivamente un panno morbido eventualmente inumidito con acqua e sapone.
- **Attenzione:** non utilizzare alcool o solventi.

INSTRUCTION FOR CORRECT INSTALLATION AND USE

WARNING!

The safety of this fitting can only be guaranteed if these instructions are observed, during both installation and use. Please retain these instructions safety.

REMARKS:

- When installing and whenever acting on the appliance, ensure that the power supply has been switched off.
- The appliance may in no way be modified or tampered with, any modification may compromise safety causing the appliance to become dangerous. FLOS declines all responsibility for products that are modified.
- The symbol  marked on the appliance indicates the need to use self-protected bulbs.
- Should the external trailing cable get damaged, it must be replaced by FLOS or by qualified personnel in order to avoid any danger.
- The symbol  shown on the device indicates that the product must be thrown out in a different manner than with the urban trashes.

CLEANING INSTRUCTIONS

- Use only a soft cloth to clean the appliance, dampened with water and soap or mild cleanser if needed for resistant dirt.
- **Warning:** do not use alcohol or other solvents

IMPORTANT SAFETY INSTRUCTIONS

Lighted lamp is HOT:

- To reduce the risk of FIRE, ELECTRIC SHOCK, EXPOSURE TO EXCESSIVE UV RADIATION, OR INJURY TO PERSONS:
- Bulb (lamp) gets HOT quickly! Only contact switch/plug when turning on.
- Do not touch hot lens, guard, or enclosure.

INSTALLATION - UND GEBRAUCHSANWEISUNGEN

ACHTUNG!

Wir garantieren nur dann für die Sicherheit der Leuchte, wenn diese Anweisungen sowohl bei der Installation als auch beim Gebrauch genau beachtet werden. Es ist daher ratsam, sie aufzubewahren.

BEMERKUNGEN:

- Bei der Installation und bei Eingriffen an der Leuchte ist sicherzustellen, daß die Anlage vom Netz abgeschaltet ist.
- Der Apparat darf auf keinen Fall veraendert oder unerlaubt geoeffnet werden, jede Veraenderung desselben kann die Sicherheit in Frage stellen und somit gefaehrlich werden. FLOS lehnt jede Verantwortung fuer unsachgemaess behandelte Produkte ab.
- Das auf der Leuchte wiedergegebene Symbol  zeigt an, dass Glühbirnen des selbstschützenden Typs zu benutzen sind.
- Falls das flexible äußere Kabel beschädigt wird, muß es von FLOS oder von qualifiziertem Personal ersetzt werden, um Gefahren zu vermeiden.
- Das auf dem Gerät wiedergegebene Symbol  zeigt an, dass das Produkt getrennt vom Stadtmüll entsorgt werden muss.

REINIGUNGSVORSCHRIFTEN



- Bei der Reinigung der Leuchte darf man ausschließlich weiche Tücher verwenden. Eventuell kann man diese mit Wasser und Seife oder mit einem neutralen Reinigungsmittel anfeuchten.
- **Achtung:** Weder Alkohol noch Lösungsmittel verwenden.

INSTRUCTIONS D'INSTALLATION ET D'EMPLOI

ATTENTION!

La sûreté de cet appareil est garantie uniquement si l'on respecte ces instructions soit en phase d'installation soit pendant l'utilisation; il faut donc les conserver.

NOTICES:

- Au moment de l'installation et chaque fois que l'on intervient sur l'appareil, s'assurer que la tension d'alimentation ait été coupée.
- L'appareil ne peut être modifié ou altéré de quelque manière que ce soit, toute modification peut compromettre la sécurité de celui-ci en le rendant dangereux. FLOS décline toute responsabilité pour les produits modifiés.
- Le symbole  reporté sur l'appareil indique la nécessité d'utiliser des ampoules de type "auto-protégé".
- Si le cordon flexible externe est endommagé, il doit être remplacé par FLOS ou par le personnel qualifié afin d'éviter des dangers.
- Le symbole  montré sur l'appareil indique que le produit doit être éliminé d'une autre façon que celle avec les déchets urbains.

INSTRUCTIONS POUR LE NETTOYAGE

- Pour le nettoyage de l'appareil utiliser exclusivement un chiffon doux, humidifié si nécessaire, avec de l'eau et du savon ou avec un détergent neutre pour les salissures les plus tenaces.
- **Attention:** ne pas utiliser d'alcool ou solvants.FR

CONSIGNES DE SÉCURITÉ IMPORTANTES

La lampe allumée est HOT:

- Pour réduire le risque d'INCENDIE, de CHOC ÉLECTRIQUE, D'EXPOSITION À UN RAYONNEMENT

UV EXCESSIF OU DE BLESSURE AUX PERSONNES :

- L'ampoule (lampe) devient CHAUDE rapidement! Interrupteur/prise de contact uniquement lorsqu'il est allumé.
- Ne touchez pas les lentilles, le protecteur ou l'étui chauds.
- Ne rappelez pas la lumière si la peau est chaude.
- Ne regardez pas directement la lampe allumée.
- Gardez la lampe à l'écart des matériaux qui peuvent brûler.
- Utiliser uniquement avec un watt (voir les données techniques) ou une ampoule plus petite (lampe).
- Ne touchez pas l'ampoule (lampe) à tout moment. Utilisez un chiffon doux. L'huile de la peau peut endommager l'ampoule (lampe).

AVERTISSEMENT DE RISQUE D'INCENDIE OU DE BLESSURE.



Tenir à l'écart des carburants. Débranchez pour changer la lampe. Ne touchez pas l'ampoule. Ne fonctionnez pas sans un boîtier de lampe complet en place ou si la lentille est endommagée.

INSTRUCCIONES DE INSTALACIÓN Y DE USO

¡ATENCIÓN!

La seguridad del aparato sólo puede garantizarse con la condición de que se respeten las siguientes instrucciones, tanto en la fase de instalación como de uso, por lo cual se recomienda conservarlas.

ADVERTENCIA:

- Para efectuar la instalación, y toda vez que se efectúe alguna operación en el aparato, asegurarse de haber cortado la corriente eléctrica.
- El aparato no puede ser en ningún caso modificado o forzado, cualquier modificación puede comprometer la seguridad haciéndolo peligroso. FLOS declina cualquier responsabilidad por los productos modificados.
- El símbolo  marcado en el aparato indica la necesidad de utilizar bombillas de tipo autoprotegido.
- Si el cordon flexible externe est endommagé, il doit être remplacé par FLOS ou par le personnel qualifié afin d'éviter des dangers.
- El símbolo  que aparece en el aparato indica que el producto debe ser eliminado en modo diferenciado del resto de los desechos urbanos.

INSTRUCCIONES PARA LIMPIAR EL APARATO

- Para la limpieza del aparato, utilizar exclusivamente un paño suave. En caso de suciedad más resistente, humedecer el paño con agua y jabón o un detergente neutro.
- **Advertencia:** no emplear alcohol ni disolventes.

INSTRUCCIONES DE SEGURIDAD IMPORTANTES

La lámpara encendida está CALIENTE:

- Para reducir el riesgo de INCENDIO, DESCARGA

ELÉCTRICA, EXPOSICIÓN A RADIACIÓN UV EXCESIVA O LESIONES A PERSONAS:

- ¡La bombilla (lámpara) se calienta rápidamente! Solo interruptor/enchufe de contacto al encenderlo.
- No toque la lente caliente, el protector o el recinto.
- No recuerde con luz si la piel se siente caliente.
- No mire directamente a la lámpara encendida.
- Mantenga la lámpara alejada de materiales que puedan quemarse.
- Úselo solo con un vatio (ver datos técnicos) o una bombilla (lámpara) más pequeña.
- No toque la bombilla (lámpara) en ningún momento. Use un paño suave. El aceite de la piel puede dañar la bombilla (lámpara).

ADVERTENCIA DE RIESGO DE INCENDIO/LESIONES A PERSONAS.



Mantener alejado de combustibles. Desenchufe para cambiar la lámpara. No toque la bombilla. No opere sin una carcasa de lámpara completa en su lugar o si la lente está dañada.

INSTRUÇÕES INSTALAÇÃO E USO

ATENÇÃO!

A segurança do aparelho é garantida somente se respeitarmos as instruções tanto na fase de instalação como na de uso; portanto é necessário conservar tais instruções.

ADVERTÊNCIA:

- Para efectuar la instalación, y toda vez que se efectúe alguna operación en el aparato, asegúrese de haber cortado la corriente eléctrica.
- De forma alguma o aparelho deve ser modificado ou alterado, toda e qualquer modificação pode comprometer a segurança tornando o aparelho perigoso. FLOS declina toda e qualquer responsabilidade pelos produtos modificados.
- O símbolo  indicado no aparelho indica a necessidade de utilizar lâmpadas com blindagem externa.
- Se o cabo flexível está danificado, deve ser substituído pela FLOS ou por pessoal qualificado para evitar qualquer perigo.
- O símbolo  indicado no aparelho indica que o produto deve ser eliminado de forma diferenciada em relação ao lixo urbano.

INSTRUÇÕES PARA A LIMPEZA DO APARELHO



- Para limpeza do aparelho utilizar exclusivamente um tecido macio eventualmente úmido com água e sabão ou detergente neutro para a sujeira mais difícil.
- **Atenção:** não utilizar álcool ou solventes.

INSTRUKSJON FOR KORREKT INSTALLASJON OG BRUK

ADVARSEL!

Sikkerheten til dette armaturet kan bare garanteres hvis disse instruksjonene følges under både installasjon og bruk. Ta vare på disse sikkerhetsinstruksjonene.

BEMERKNINGER:

- Sørg for at strømforsyningen er slått av når du installerer og bruker apparatet.
- Apparatet må ikke på noen måte modifiseres eller tukles med ettersom enhver modifisering kan kompromittere sikkerheten og føre til at apparatet blir farlig. FLOS fraskriver seg alt ansvar for produkter som er modifiserte.
- Symbolet på  apparatet viser at det er nødvendig å bruke selvbeskyttende pærer.
- Hvis den eksterne skjøteledningen blir skadet, må den skiftes ut av FLOS eller av kvalifisert personell for å unngå fare.
- Symbolet  som vises på enheten, indikerer at produktet må kastes på en annen måte enn med bysøppel.

RENGJØRINGSINSTRUKSJONER



- Bruk kun en myk klut til å rengjøre apparatet, fuktet med vann og såpe eller et mildt rengjøringsmiddel hvis det er nødvendig for å fjerne hardnakkert smuss.
- **Advarsel:** Ikke bruk alkohol eller andre løsemidler.

INSTRUKTION TIL KORREKT INSTALLATION OG BRUG

ADVARSEL!

Sikkerheden ved dette apparat kan kun garanteres, hvis disse instruktioner overholdes, både under installation og brug. Opbevar disse instruktioner sikkert.

BEMÆRKNINGER:

- Sørg for, at der er slukket for strømforsyningen, når apparatet installeres, og når der foretages indgreb på det.
- Apparatet må på ingen måde ændres eller manipuleres. Enhver ændring kan kompromittere sikkerheden og forårsage, at apparatet bliver farligt. FLOS fralægger sig ethvert ansvar for produkter, der er modificeret.
- Symbolet på  apparatet angiver, at det er nødvendigt at bruge selvbeskyttende pærer.
- Dette apparat skal tilsluttes et effektivt jordingsssystem for at fungere sikkert og korrekt.
- Hvis det eksterne kabel bliver beskadiget, skal det udskiftes af FLOS eller af kvalificeret personale for at undgå enhver fare.
- Symbolet på  enheden angiver, at produktet skal smides ud på en anden måde end med dagrenovationen.

RENGØRINGSVEJLEDNING



- Brug kun en blød klud til at rengøre apparatet, fugtet med vand og sæbe eller mildt rengøringsmiddel til fastsiddende snavs, hvis det er nødvendigt.
- **Advarsel:** Brug ikke alkohol eller andre opløsningsmidler.

ИНСТРУКЦИИ ПО МОНТАЖУ И ПРИМЕНЕНИЮ

ВНИМАНИЕ!

Надёжность устройства гарантируется только при соблюдении данных инструкций, как в фазе монтажа, так и при применении, поэтому необходимо обеспечить их сохранность.

ПРЕДУПРЕЖДЕНИЯ:

- В момент установки и каждый раз при проведении работ с устройством, убедитесь в снятии напряжения питания.
- Устройство не может изменяться или разбираться, любые изменения могут нарушить надёжность, делая его опасным. FLOS не несёт ответственность за изменённую продукцию.
- Обозначение  приведённое на устройстве, указывает на необходимость использования самозащищаемых лампочек.
- При повреждении гибкого кабеля он должен быть заменён FLOS или квалифицированным персоналом в целях предотвращения опасности.
- Символ  приведённый на устройстве, указывает на то, что данная продукция должна быть переработана отдельно от городских отходов.

ИНСТРУКЦИИ ПО ОЧИСТКЕ УСТРОЙСТВА



- Для очистки устройства использовать только мягкую тряпку, смоченную водой с мылом или нейтральным моющим средством для наиболее стойких загрязнений.
- **Внимание:** Не использовать спирт или другие растворители.

取り付けおよびご使用方法E

警告

安全な器具の取り付けおよびご使用のために、取扱説明書に従って作業を行ってください。また、取扱説明書は必ず保管してください。

注意

- 取り付け作業および取り外しや再取り付け時には、必ず電源を切ってください。
- 危険ですので、器具を改造したり、部品を追加・変更して使用しないでください。改造した製品に対しては、FLOSは一切責任を負いません。
- 器具上の表示  は、破損防止形または飛散防止形の電球の使用を表します。
- 危険ですので、器具を改造したり、部品を追加・変更して使用しないでください。改造した製品に対しては、FLOSは一切責任を負いません。
- 器具上の表示  は、一般ごみと区別して本製品を廃棄しなければならないことを表します。

器具の清掃について



- 器具の清掃には、柔らかい布を使用してください。落ちにくい汚れは、柔らかい布を石鹸水または薄めた中性洗剤に浸し、十分に絞ってから拭き取ってください。
- 注意：アルコールや溶剤などは使用しないでください。

正确安装指南和使用说明

警告！

只有在安装阶段和使用期间遵守这份说明书的要求，才能保证设备的安全。因此请妥善保管此说明书。

注意事项：

- 在安装和每次对灯具进行操作时，必须确保电源已被切断。
- 不得以任何方式更改或胡乱摆弄灯具，任何更改都可能危害到安全，使之成为危险的灯具。FLOS拒绝绝对任何被更改的产品负有责任。
- 灯具上的符号  标明有必要使用自动保护类灯泡。
- 如果此灯具的外部软缆或软线损坏了，该线要由制造商或其服务代理商或类似的有资格的人更换，以避免发生危险。
- 灯具倾斜度请勿超过 15°。Don't tilt the lamp more than 15°.
- 灯具上标有  符号，表明产品废品的处理方式与普通城市垃圾的处理方式不同。

灯具清洗说明

- 清理装置时，只能使用“微纤维”材料的抹布进行。
- 警告：不得使用酒精或溶剂。

لامعتسلاو بيكرتلاب ةصاخ تاداشرا

!هينبت!

لا يمكن ضمان سلامة هذا التركيب إلا إذا روعيت هذه التعليمات أثناء التركيب والاستعمال. يرجى حفظ تعليمات السلامة هذه.

ملاحظات:

- عند تثبيت الجهاز وعند التصرف فيه، تأكد من أن مصدر الطاقة مغلق.
- لا يمكن تعديل الجهاز أو العيب به بأي حال من الأحوال، حيث يمكن أن ينتج عن أي تعديل تعريض السلامة للخطر وقد يصبح الجهاز خطيراً. ترفض فلوس FLOS أي مسؤولية تجاه المنتجات التي يتم تعديلها.
- في حالة إصابة الكابل الخارجي بضرر، يجب أن تستبدله فلوس FLOS أو الموظفين المؤهلين لتجنب أي خطر.
- العلامة  الموجودة على الجهاز تشير إلى ضرورة استعمال مصابيح ذات الوقاية الذاتية.
- يشير رمز  الذي يظهر على الجهاز إلى أنه يجب التخلص من الجهاز بصورة تختلف عن التخلص من قمامة المدن.

تعليمات التنظيف



- تنظيف الجهاز، لا تستعمل سوى قطعة قماش من تة بإذلاً دوم وأ لوحكلا لامعتسا مدع :هينبت .ديدشلاابة.
- تحذير: لا تستعمل الكحول أو مذيبات أخرى.

설치 및 사용 지침

경고!

설치 및 사용에 관한 지침을 모두 준수해야만 장치의 안전이 보장됩니다. 설명서를 잘 보관하십시오.

경고:

- 설치 작업 및 장치에 대한 작업을 할 때마다, 전원 공급 장치가 분리되었는지 꼭 확인하십시오.
- 이 장치는 어떤 방식으로든 개조하거나 조작할 수 없으며, 개조하는 경우 안전성이 저하되어 위험해질 수 있습니다. FLOS 는 개조된 제품에 대해 모든 책임을 거부합니다.
- 장치에 표시된  기호는 자체보호 램프를 사용해야 함을 의미합니다.
- 플렉시블 케이블이 손상된 경우, 위험을 방지하기 위해 FLOS 또는 자격을 갖춘 직원이 이를 교체해야 합니다.
- 장치에 표시된  기호는 제품이 일반 폐기물이 아니며 분리 폐기되어야 함을 의미합니다.

장치 세척 지침

- 장치를 세척할 때 비누와 물에 적신 부드러운 천만 사용하십시오.
- 경고: 알코올이나 용제를 사용하지 마십시오.

重要な安全手順

ランプが点灯しているホット:

- 火災、感電、過度の紫外線への暴露、または人への傷害のリスクを軽減するには:
- 電球(ランプ)はすぐにHOTを取得します! オンの場合にのみ、スイッチ/連絡先を切り替えます。
- 暖かいレンズ、プロテクター、ケースに触れないでください。
- 肌が温かい場合は、光を思い出さないでください。
- ランプを直接見ないでください。
- ランプを燃やすことができる材料から遠ざけてください。
- ワット(技術データを参照)または小さい電球(ランプ)でのみ使用してください。
- 電球(ランプ)に触れないでください。柔らかい布を使用してください。皮膚からの油は、電球(ランプ)を損傷することができます。

火災または傷害の危険警告。

燃料から遠ざけてください。ランプを交換するにはプラグを抜きます。電球に触れないでください。完全なランプハウジングが設置されていない場合や、レンズが損傷している場合は、動作しないでください。

Fig. 1

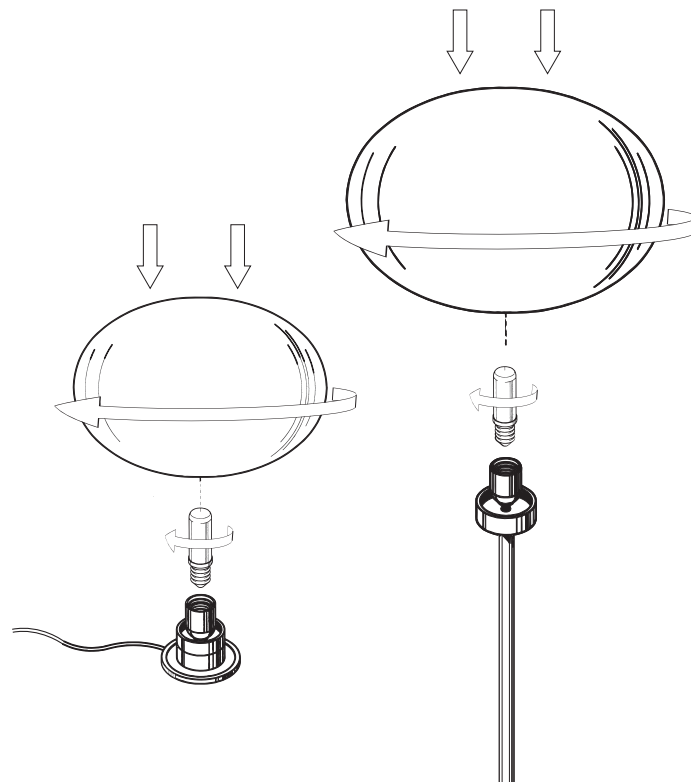

IT DATI TECNICI

VERSIONE	
BASIC ZERO EUR	Lampada incandescente ad alogeni MAX 60W attacco E14 tipo HSGS.
BASIC 1/2-T1-F1/2/3 EUR	Lampada incandescente ad alogeni MAX 150W attacco E27 tipo HSGS.

EN TECHNICAL DATA

VERSION	
BASIC ZERO EUR	Incandescent halogen light bulb MAX 60W attachment E14 type HSGS
BASIC ZERO UL	Incandescent halogen light bulb MAX 40W attachment G9 type T4 Shielded bulb
BASIC 1/2-T1-F1/2/3 EUR	Incandescent halogen light bulb MAX 150W attachment E27 type HSGS
T1-F1-BASIC 1/2 USA/JAP	Incandescent halogen light bulb MAX 100W attachment E26 type T Shielded bulb
F2-F3 USA/JAP	Incandescent halogen light bulb MAX 150W attachment E26 type T Shielded bulb

DE TECHNISCHE DATEN

AUSFÜHRUNG	
BASIC ZERO EUR	Halogen-Glühlampe MAX 60W, Anschluss E14, typ HSGS
BASIC 1/2-T1-F1/2/3 EUR	Halogen-Glühlampe MAX 150W, Anschluss E27, typ HSGS

FR DONNEES TECHNIQUES

VERSION	
BASIC ZERO EUR	Ampoule incandescente à halogènes MAX 60W, fixation E14, type HSGS
BASIC ZERO UL	Ampoule incandescente à halogènes MAX 40W, fixation G9, type T4 avec écran (Shielded)
BASIC 1/2-T1-F1/2/3 EUR	Ampoule incandescente à halogènes MAX 150W, fixation E27, type HSGS
T1-F1-BASIC 1/2 USA/JAP	Ampoule incandescente à halogènes MAX 100W, fixation E26, type T avec écran (Shielded)
F2-F3 USA/JAP	Ampoule incandescente à halogènes MAX 150W, fixation E26, type T avec écran (Shielded)

ES DATOS TECNICOS

VERSIÓN	
BASIC ZERO EUR	Bombillas de incandescencia alógena MAX 60W, conexión E14-, tipo HSGS
BASIC ZERO UL	Bombillas de incandescencia alógena MAX 40W, conexión G9, tipo T4 Shielded
BASIC 1/2-T1-F1/2/3 EUR	Bombillas de incandescencia alógena MAX 150W, conexión E27, tipo HSGS
T1-F1-BASIC 1/2 USA/JAP	Bombillas de incandescencia alógena MAX 100W, conexión E26, tipo T Shielded
F2-F3 USA/JAP	Bombillas de incandescencia alógena MAX 150W, conexión E26, tipo T Shielded

PT DADOS TÉCNICOS

VERSÃO	
BASIC ZERO EUR	Lâmpada incandescente alógena MAX 60W, ligação E14, tipo HSGS
BASIC 1/2-T1-F1/2/3 EUR	Lâmpada incandescente alógena MAX 150W, ligação E27, tipo HSGS

NO TEKNISKE DATA

VERSJON	
BASIC ZERO EUR	Glødende halogenpære MAX 60W, E14 festetype HSGS.
BASIC 1/2-T1-F1/2/3 EUR	Glødende halogenpære MAX 150W, E27 festetype HSGS.

DK TEKNISKE DATA

VERSION	
BASIC ZERO EUR	Halogenpære MAX 60W, E14 Fastgørelsestype HSGS.
BASIC 1/2-T1-F1/2/3 EUR	Halogenpære MAX 150W, E27 Fastgørelsestype HSGS.

RUS ТЕХНИЧЕСКИЕ ДАННЫЕ

ВЕРСИЯ	
BASIC ZERO EUR	Аллогенная лампочка накаливания макс.60Вт цоколь E14 тип HSGS
BASIC 1/2-T1-F1/2/3 EUR	Аллогенная лампочка накаливания макс.150Вт цоколь E27 тип HSGS

J 技術的な仕様

バージョン	
BASIC ZERO UL	白熱ハロゲン球 最大40W、口金G9、T (Shielded) タイプ
T1-F1-BASIC 1/2 USA/JAP	白熱ハロゲン球 最大100W、口金E26、T (Shielded) タイプ
F2-F3 USA/JAP	白熱ハロゲン球 最大150W、口金E26、T (Shielded) タイプ

CN 技术参数

型	
BASIC ZERO	卤素白炽灯：最大 60W，HSGS 类的 E14 接头 0.3A
BASIC 1/2-T1-F1/2/3	卤素白炽灯：最大 150W，HSGS 类的 E27 接头 0.6A

SA البيانات الفنية

النماذج	
BASIC ZERO	مصباح متأرجح بهالوجينات حد أقصى 60 واط ربط (E14) نوع (HSGS)
BASIC 1/2-T1-F1/2/3	مصباح متأرجح بهالوجينات حد أقصى 150 واط ربط (E27) نوع (HSGS)

KC 기술 자료

버전	
BASIC ZERO EUR	최대 60W 할로겐 백열등 HSGS 타입 E14 피팅.
BASIC 1/2-T1-F1/2/3 EUR	최대 150W 할로겐 백열등 HSGS 타입 E26 피팅.

